

DataConférence® : Outil de travail collaboratif

RasterTech
"giving you the right image"



www.rastertech.fr

Un service simple

1. DataConf® est un service qui permet de projeter une information à un ou plusieurs invités éloignés en permettant la visualisation à distance de son écran (service sécurisé)
2. Pour utiliser ce service, le conférencier et les invités utilisent simplement leur navigateur Web (seul Java est requis)



Le fonctionnement

1. Le conférencier se connecte simplement sur une adresse Web, avec son navigateur favori : Internet Explorer ou FireFox.
2. Sur cette page Web, il indique la durée de la réunion et clique sur ce bouton :
3. La conférence démarre

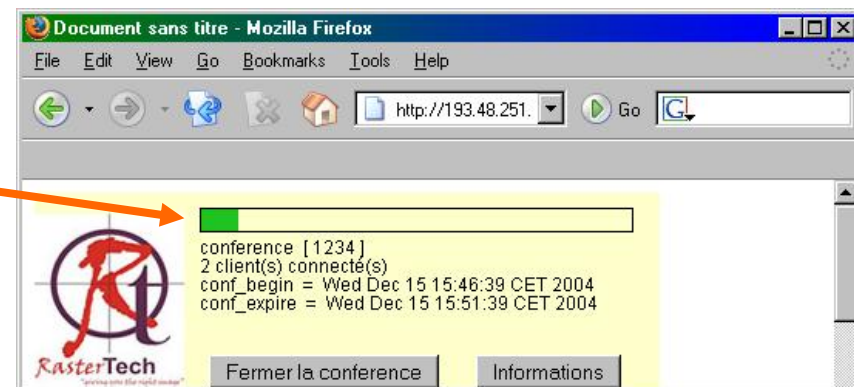
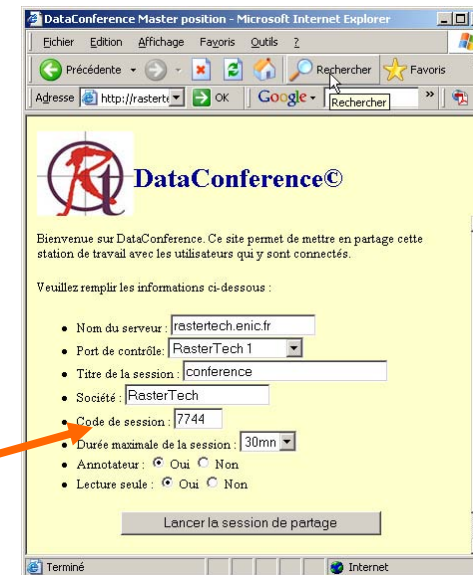

Côté invités :

1. Les invités se connectent aussi simplement sur une adresse Web, avec leur navigateur favori, quel sur soit la machine ou le système d'exploitation (PC Windows, MacOS, Linux, Unix, Java,...) et clique sur ce bouton :

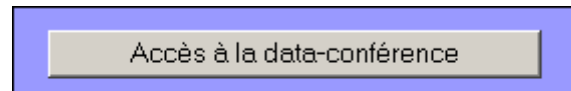

2. Ils vont ainsi visualiser l'écran du conférencier

DataConférence® : réunion à distance autour d'un plan 2D, 3D, d'un document, d'un logiciel

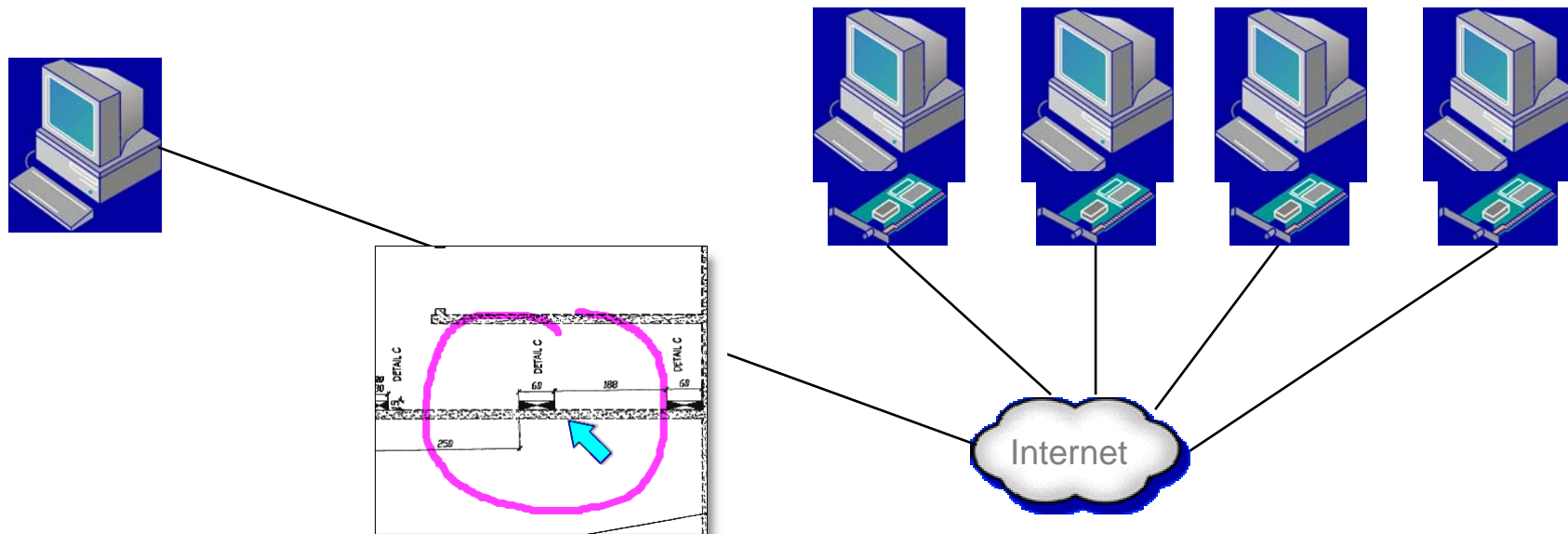

On montre immédiatement un détail à ses collaborateurs à Marseille

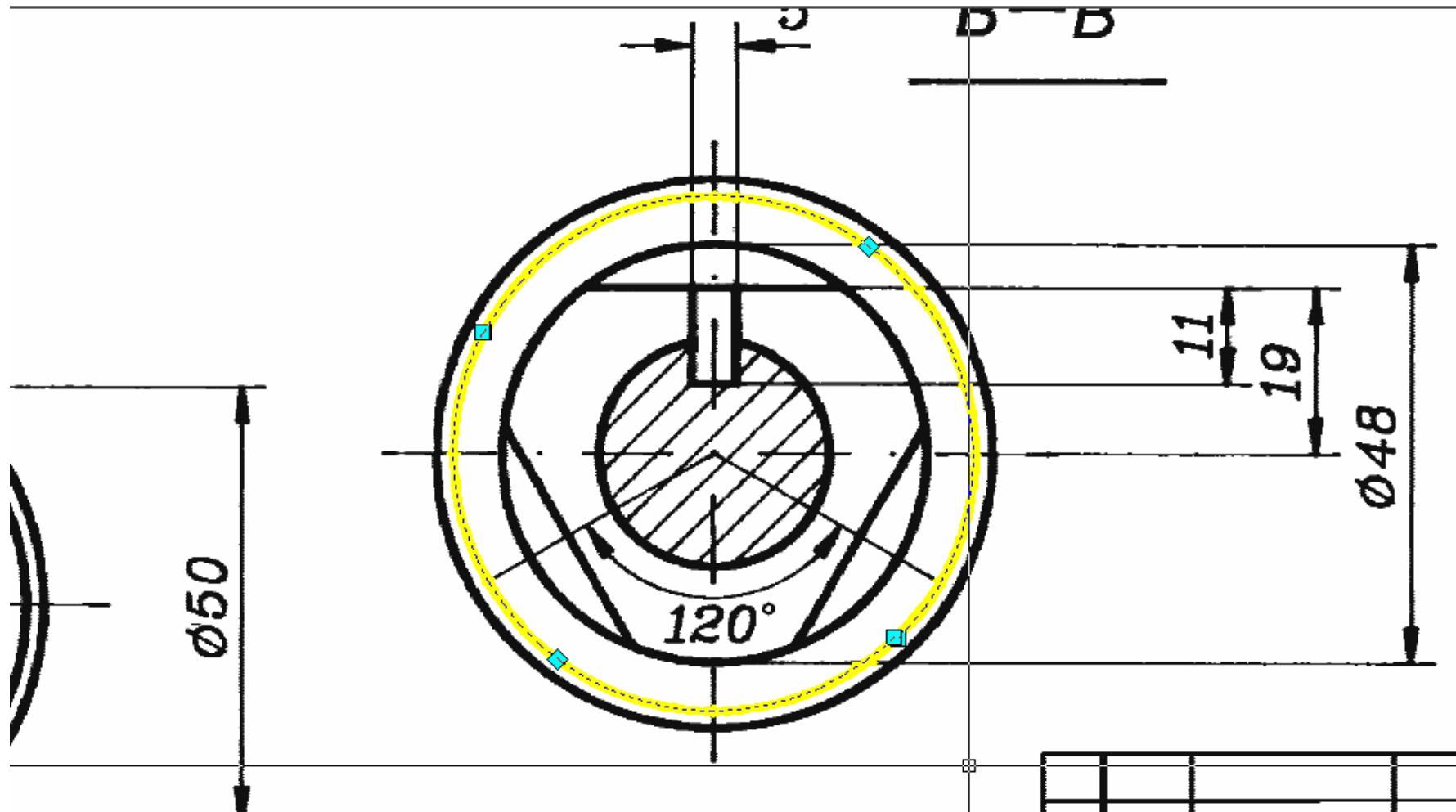

Le conférencier dispose d'outils d'annotation

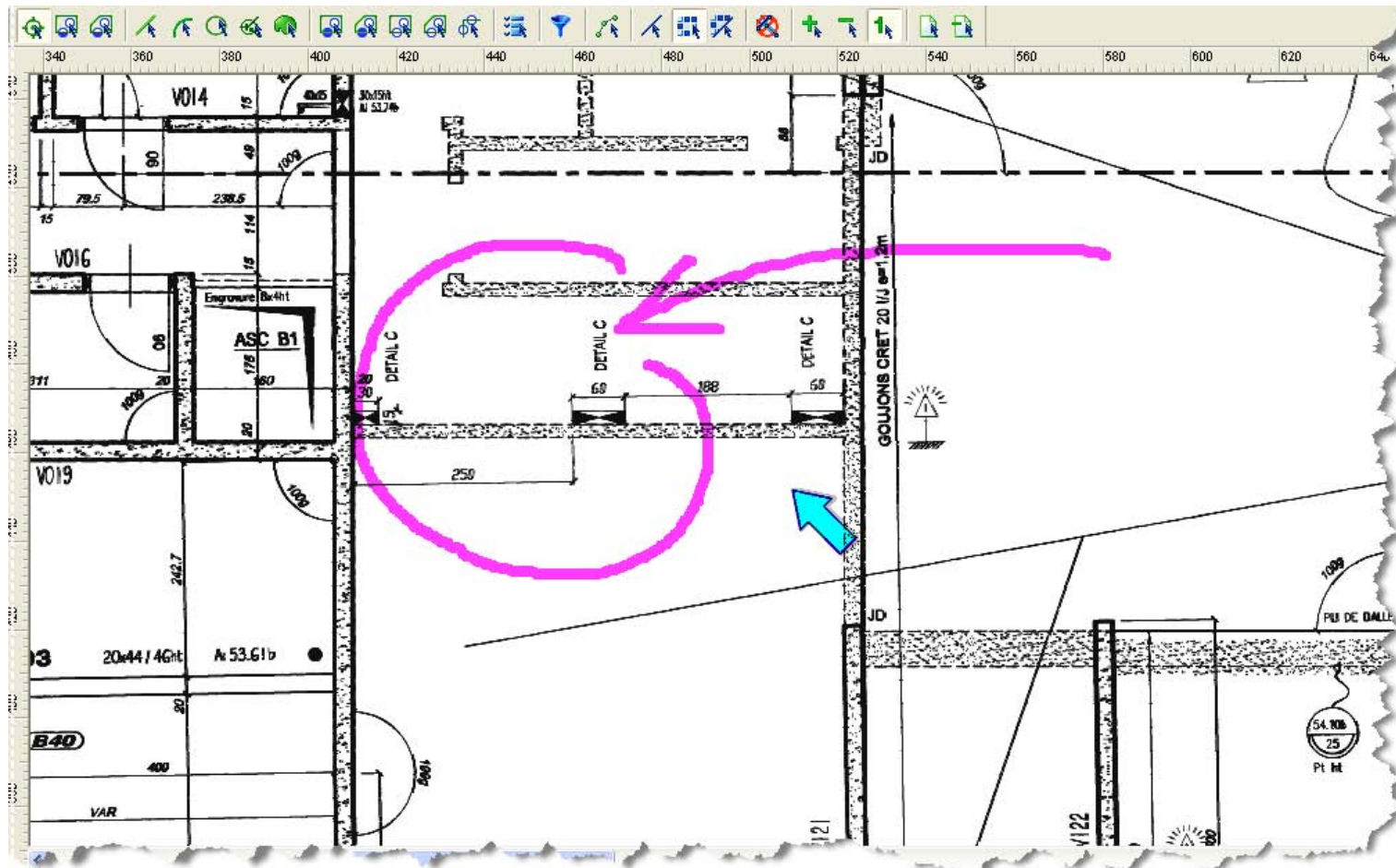

Le conférencier dispose d'un pointeur et d'outils d'annotation

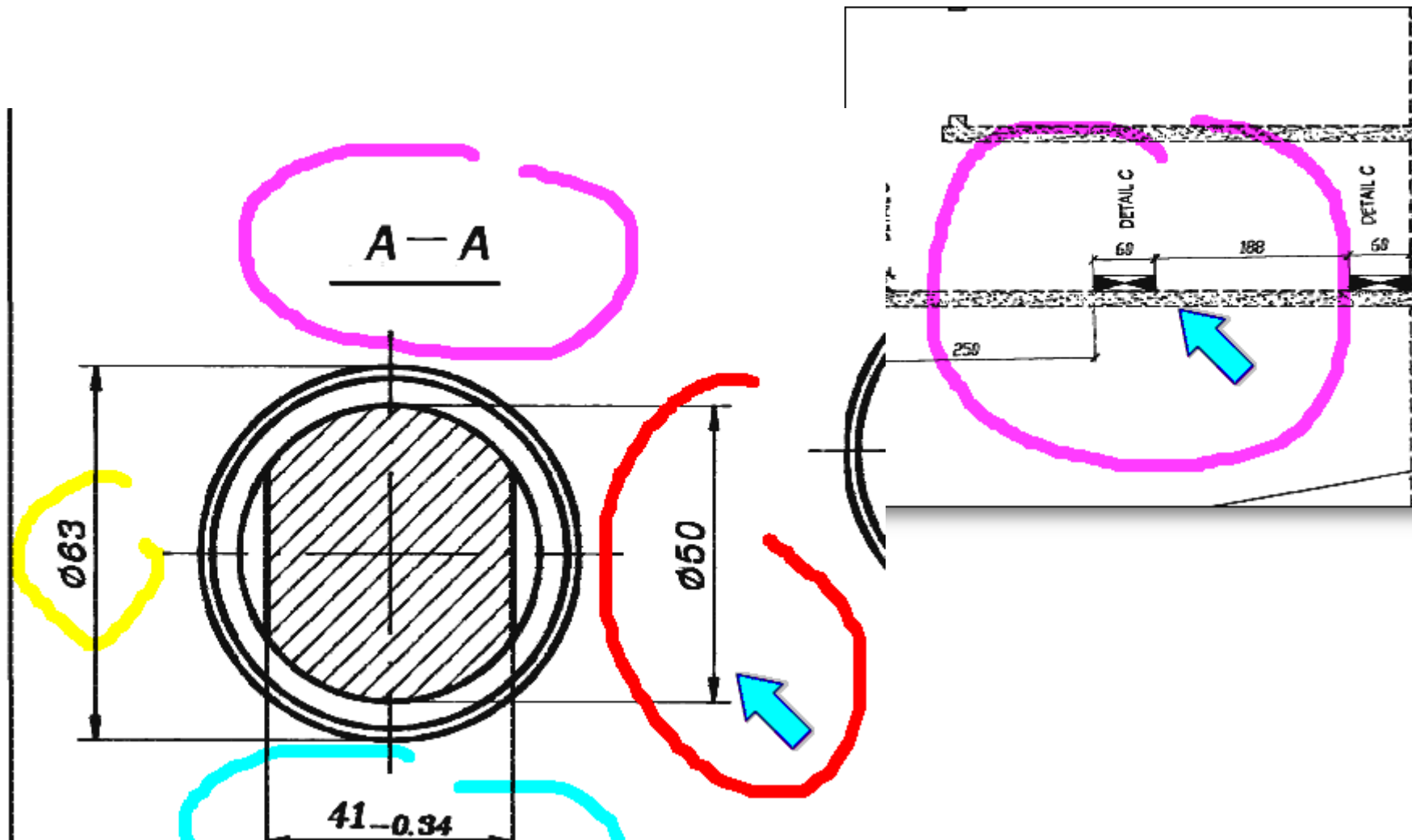

Le conférencier peut mettre à disposition des invités plusieurs documents pour consultation avant la réunion : plans 2D et 3D , courriers, pdf,..

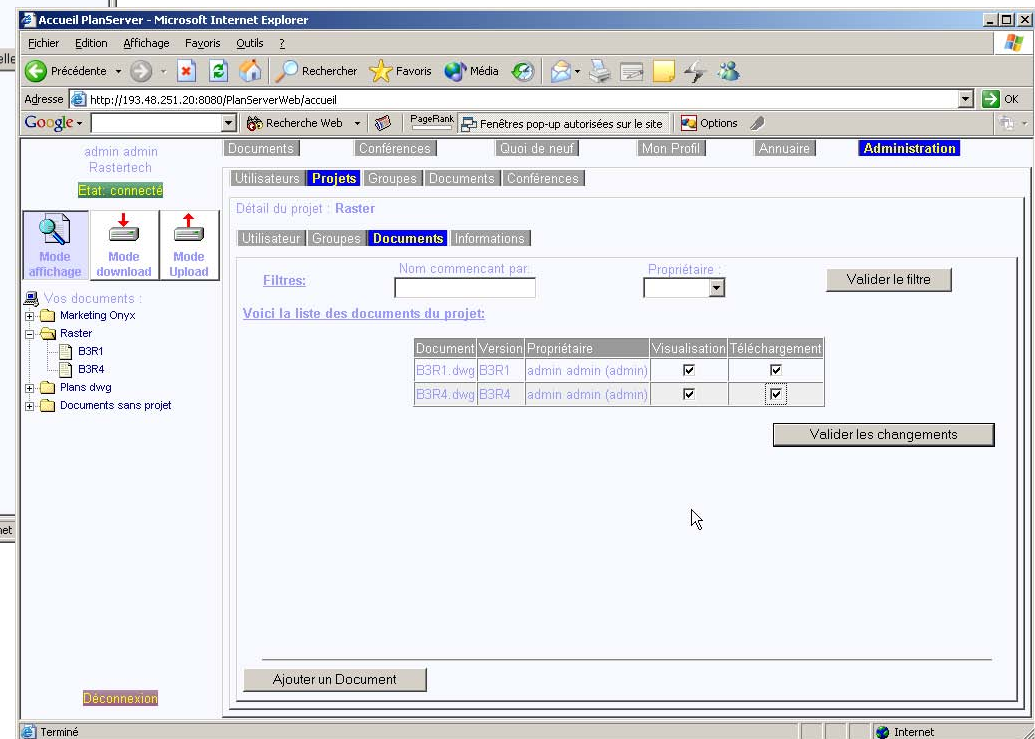
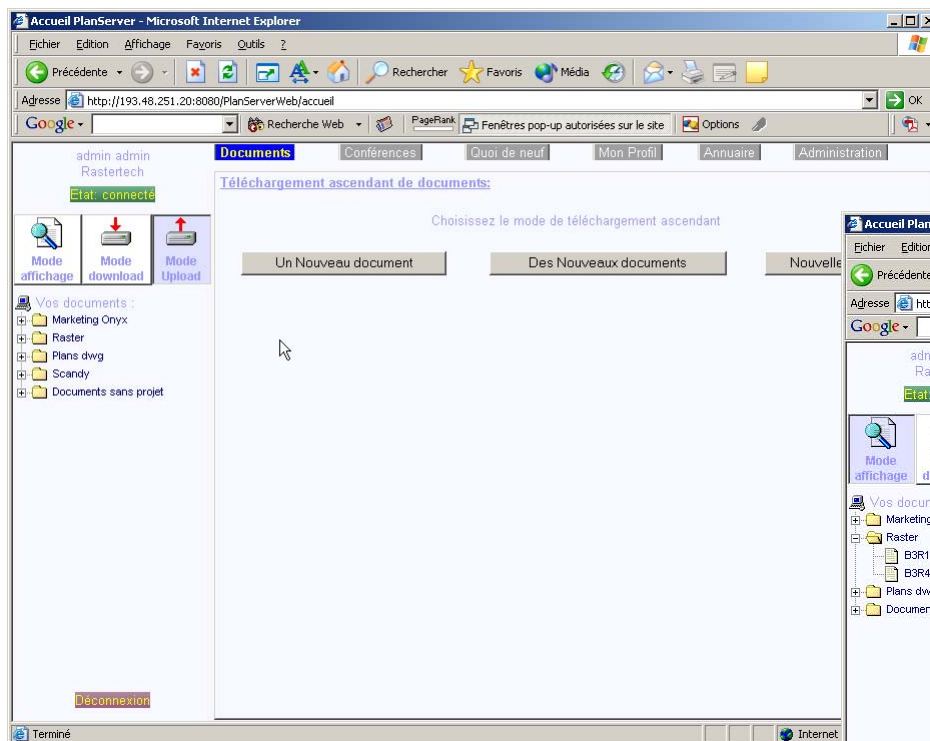

Les invités peuvent consulter sur le serveur les différents documents et les visualiser sans disposer des logiciels originaux

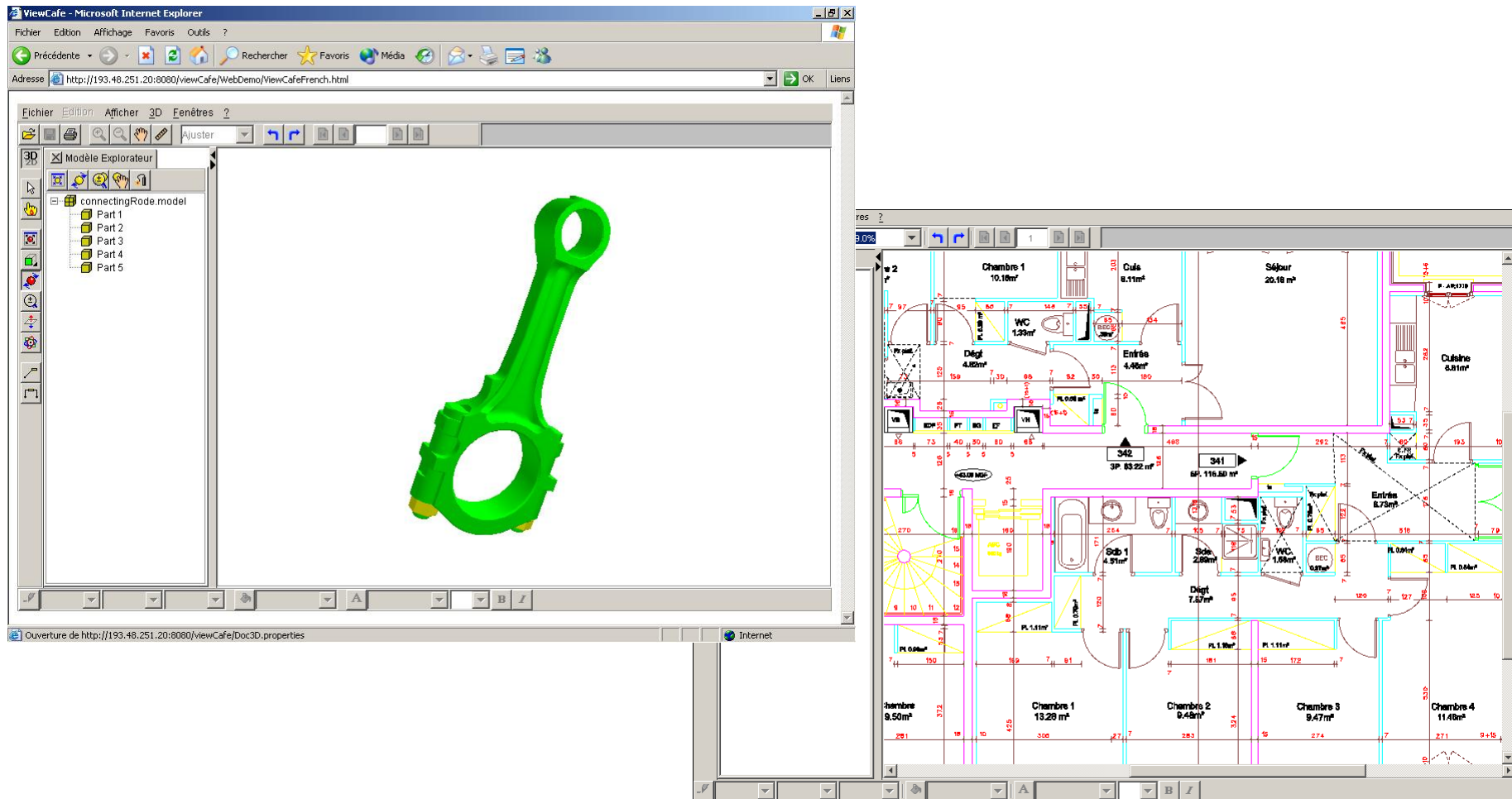

On peut visualiser les couches et calques

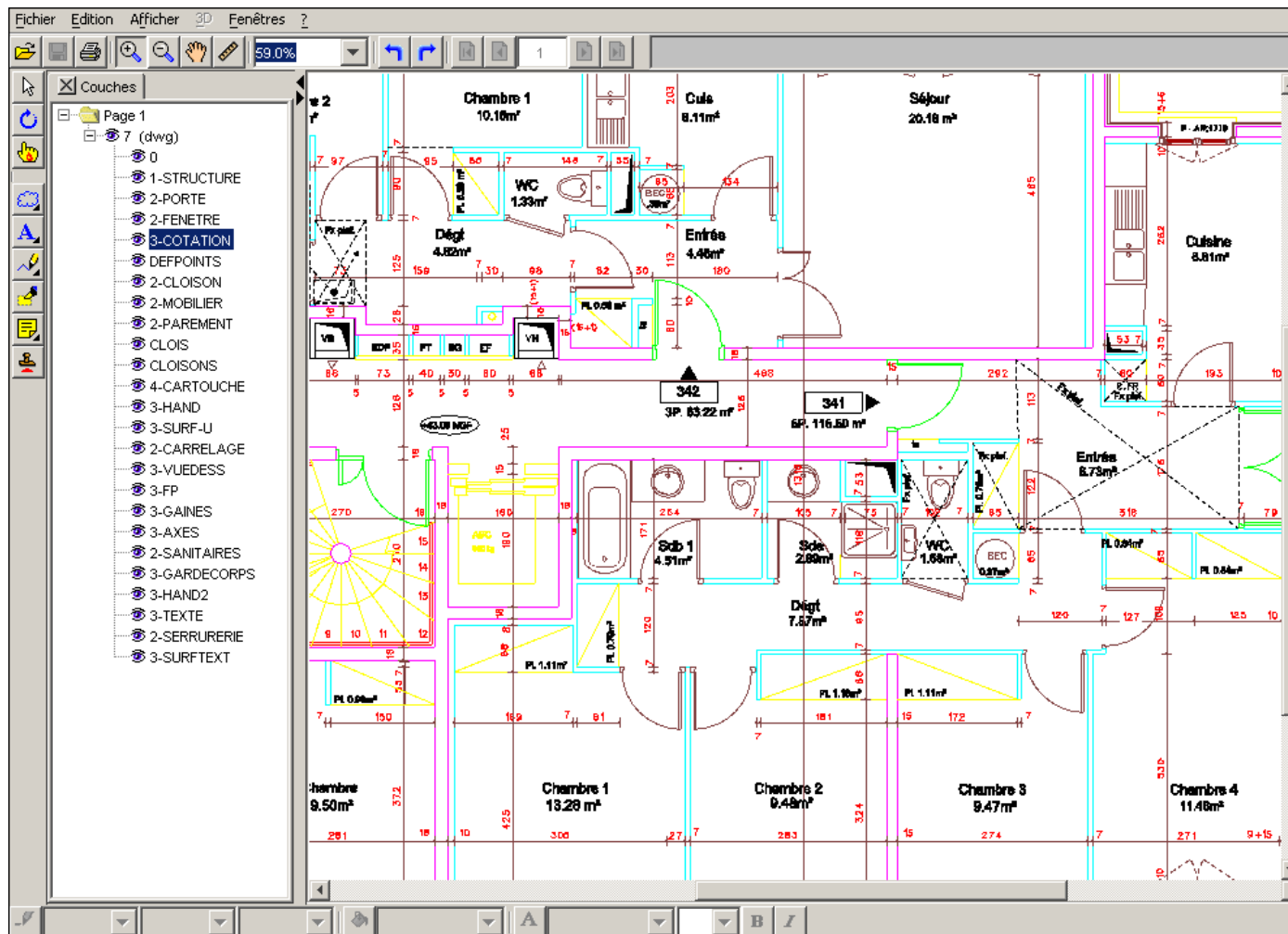

Les invités peuvent annoter et imprimer

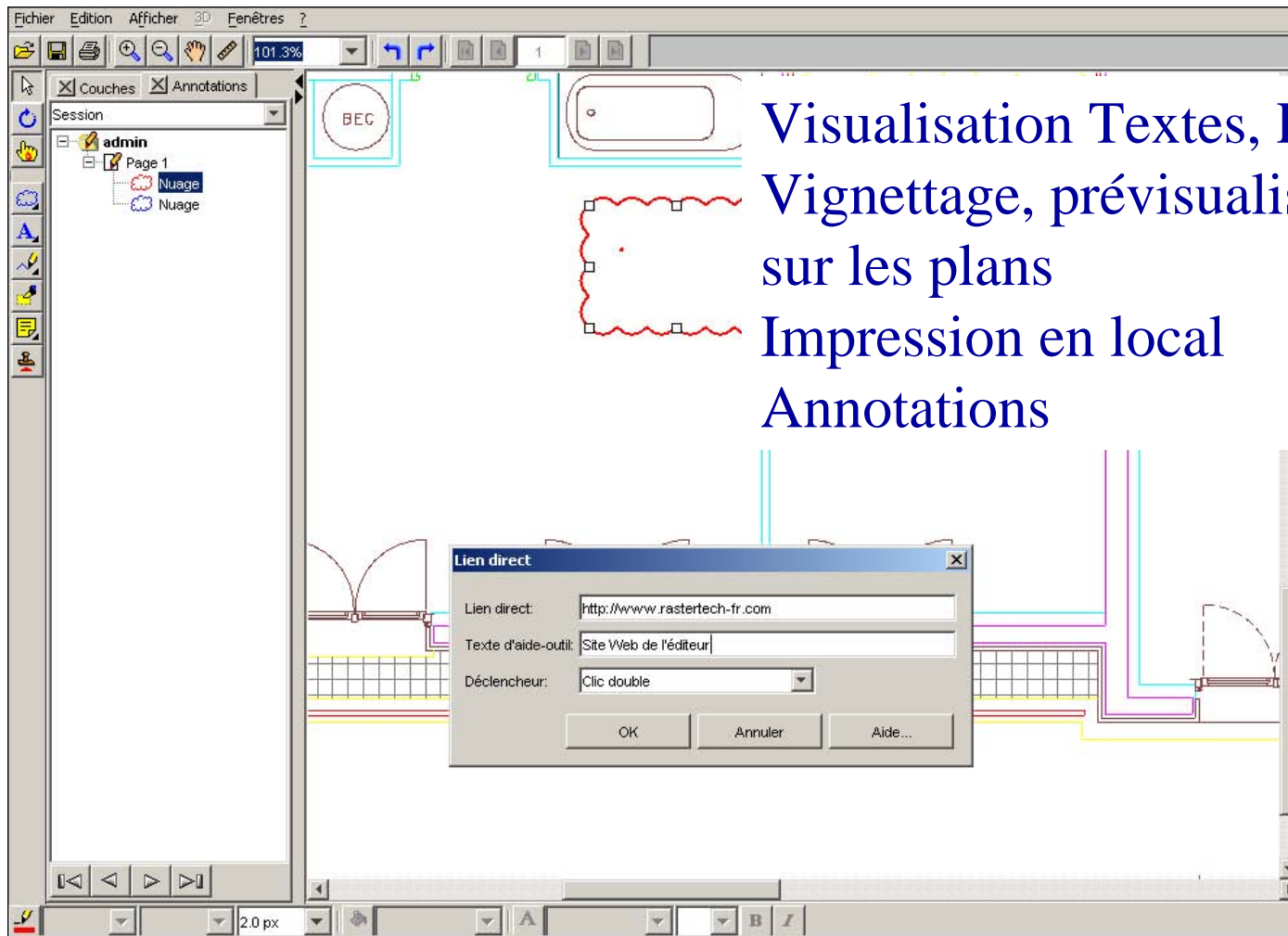

Visualisation Textes, PDF, 2D et 3D
Vignettage, prévisualisation et zoom
sur les plans
Impression en local
Annotations

Quelques exemples d'utilisations

- Présentations commerciales à distance;
- Démonstrations à distance;
- Réunions techniques;
- Réunions commerciales;
- Réunions marketing;
- Participation à un événement;
- Réunions Création/conception;
- Expertise à distance;
- Diagnostics à distance;
- Formation à distance;
- Maintenance à distance,...

Pour résumer :

1. Vous pouvez organiser maintenant des réunions sans vous déplacer avec vos collègues, clients et fournisseurs en joignant l'image à la parole
2. Les correspondants doivent disposer simplement d'un accès Internet rapide et d'un navigateur Web.

RasterTech
"giving you the right image"



Tel. +33 (0)3 20 03 16 37
Fax 08 25 17 99 17
E-Mail : info@rastertech.fr
Internet : www.rastertech.fr